

SUGGEST WIRING SCHEMATIC CONFIGURATION AT BCM BEHIND THE DASH BORD

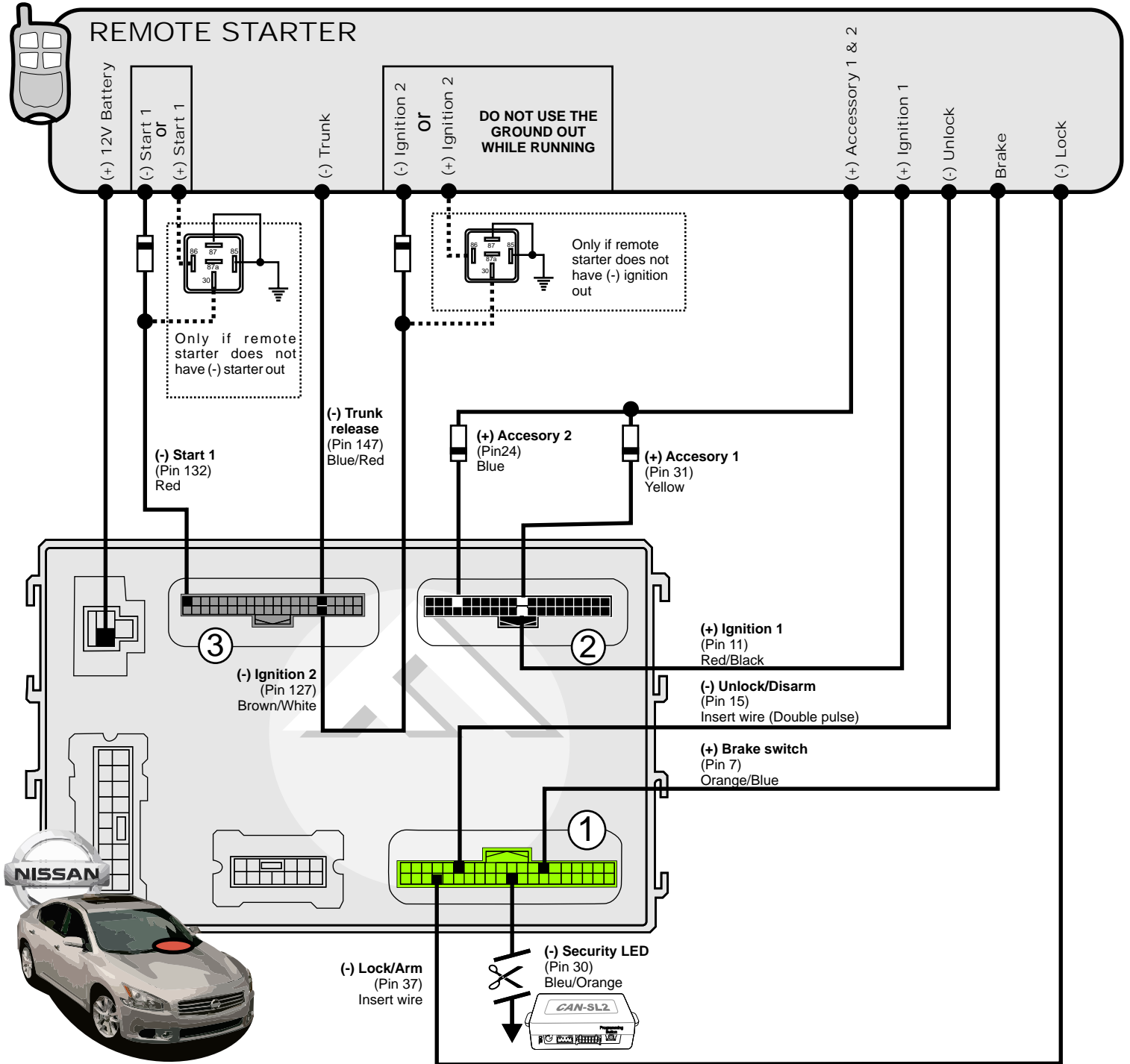

GREEN CONNECTOR

BLACK CONNECTOR

GREY CONNECTOR



SUGGEST WIRING SCHEMATIC CONFIGURATION AT Engine Compartment (Battery side)

CAUTION : PRECAUTIONS MUST BE TAKEN WITH THE INSTALLATION OF THIS RELAY. AN ERROR MAY HAVE SERIOUS CONSEQUENCES. AN INCORRECT CONNECTION CAN ALLOW THE VEHICLE TO START IN GEAR

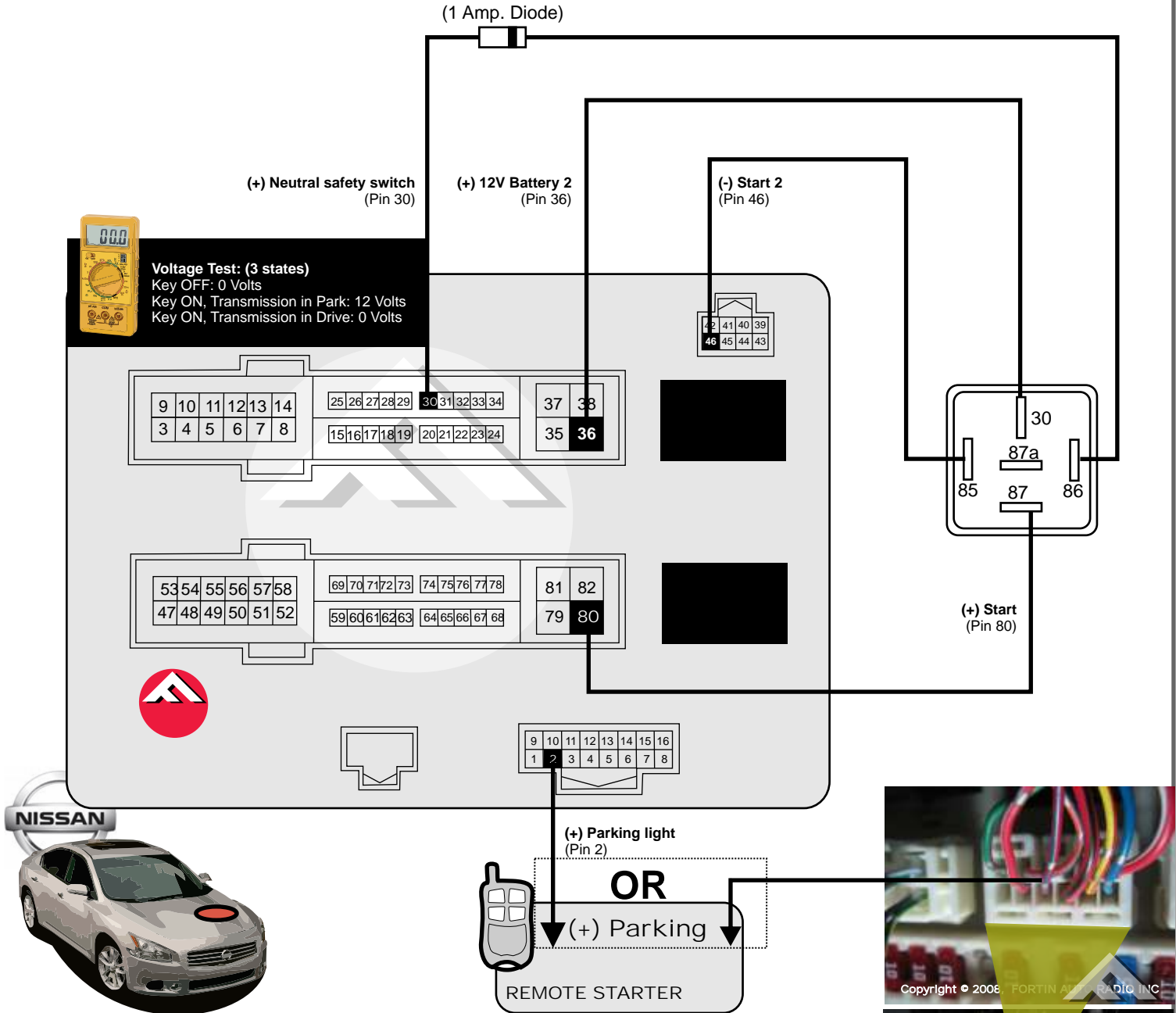

ADDENDUM - SUGGEST INSTALLATION AND PROGRAMMING INSTRUCTIONS

1 **1.A** **Connector 1 (Black):**
Determine the type of installation:
INSTALLATION WITH DATA-LINK (See P.1)
INSTALLATION WITHOUT DATA-LINK (See P.1)

1.B **Connector 2 (White):**
Make the connections

1.C **Connector 3 (White, located at the back of the module):**
Make the connections

2 Press the programming switch while inserting the main wires harness (CONN 1) into the CAN-SL2 module.
The LED will illuminate to indicate you are in programming mode, release the programming button.

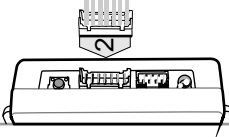
3  Connect the other connectors (CONN. 2)

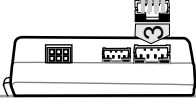
4  Connect the other connectors (CONN. 3)

5  Press the PUSH TO START button twice to turn on the ignition. (Do not press the brake pedal)

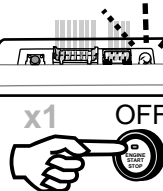
6  Once the LED starts to flash rapidly press the PUSH TO START button once to shut off the ignition. The LED will turn off to indicate the module has been programmed.

The module is now ready for use.

WIRING COLOR

DESCRIPTION	COLOR	LOCATION	POLARITY	FIGURE
Transponder Bypass	CAN-SL2	OBD2		
Battery 1	White	Top of BCM, Pin 3	Pos	P.2
Ignition 1	Red/Black	BCM, Pin 11, Black Connector	Pos	P.2 #2
Ignition 2	Brown/White	BCM, Pin 127, Grey con.	Neg	P.2 #3
Accessory 1	Yellow	BCM, Pin 31, Black Connector	Pos	P.2 #2
Accessory 2	Blue	BCM, Pin 24, Black Connector	Pos	P.2 #2
Start 1	Red	BCM, Pin 132, Grey con.	Neg	P.2 #3
Start 2		Under hood, fuse Panel pin 46	Neg	P.3
Start 3		Under hood, fuse Panel pin 80	Pos	P.3
Lock	Empty spot	BCM, Pin 37, green con.	Neg	P.2 #1
Unlock	Empty spot	BCM, Pin 15, green con.	Neg	P.2 #1
Arm	Same as Lock			
Disarm	Same as Unlock			
Driver door pin		BCM, Pin 39, green con.	Neg	
Door status	CAN-SL2			
Hood status	CAN-SL2	If equipped with OEM hood pin.		
Trunk status	CAN-SL2			
Trunk release	Blue/Red	BCM, Pin 36, Grey con.	Neg	P.2 #3
Parking light		Fuse Panel	Pos	P.3
Security light	Blue/Orange	BCM, Pin 30, Green con.	Neg	P.2 #1
Hand Brake			Neg	
Brake switch	Orange/Blue	BCM, Pin 7, green con.	Pos	P.2 #1
Tach	CAN-SL2			
Horn				
Neutral safety switch		Under hood Fuse Panel, Pin 30	Pos	P.3
CAN high	Blue	BCM, Pin 20, Black con.	Data	P.2 #2
CAN low	Pink	BCM, Pin 19 Black con.	Data	P.2 #2

WARNING / INFORMATION

The information on this sheet is provided on an (as is) basis with no representation or warranty of accuracy whatsoever. It is the sole responsibility of the installer to check and verify any circuit before connecting to it. Only a computer safe logic probe or digital multimeter should be used. FORTIN Electronic system assumes absolutely no liability or responsibility whatsoever pertaining to the accuracy or currency of the information supplied. The installation in every case is the sole responsibility of the installer performing the work and FORTIN Electronic system assumes no liability or responsibility whatsoever resulting from any type of installation, whether performed properly, improperly or any other way. Neither the manufacturer or distributor of this module is responsible of damages of any kind indirectly or directly caused by this module, except for the replacement of this module in case of manufacturing defects. This module must be installed by qualified technician. The information supplied is a guide only. This instruction guide may change without notice. Visit www.ifar.ca to get latest version.

Technical support:
TEL: 514-255-HELP (4357)
FAX: 514-255-1367
Web: www.ifar.ca



ADDENDUM - SCHEMA DE BRANCHEMENT SUGGÉRÉ

FORTIN

SYSTÈMES ÉLECTRONIQUES



Pièces requises
4 diodes (1 amp.)
1 à 4 Relais

GUIDE DES VEHICULES

Véhicules	Années	Ventrouillage	Déverrouillage	Alimentation	Désarmement	Valise	Tach	Filtre option	Status des portes	Status de la valise	Status du capot	Radio Off	Transpondeur	Passlock	PK-3	Portes coulissantes	Dégivrage	Sièges chauffants	Calculer Essence	Roll down	**Windows	Hajon arrière	Données du véhicule et couleur de fil
		A	B	C	D	E	F	G	H	I	J	K	L	M	N	O	P	Q	R	S	U		
NISSAN	04 05 06 07 08 09																						
MAXIMA																							CAN High: Bleu CAN Low: Rose

SCHÉMA DE BRANCHEMENT CAN-SL2

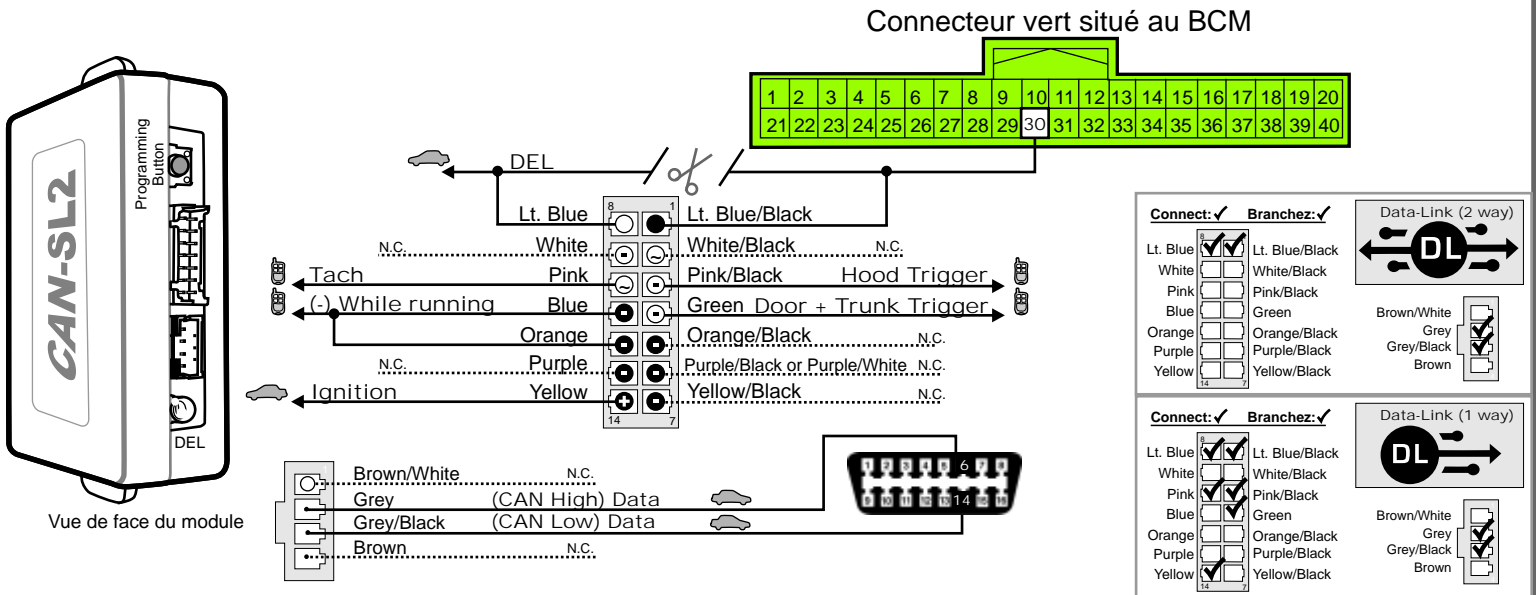

Branchement du filage au démarreur à distance/Alarme

Branchement du filage au véhicule

○ SORTIE ● ENTRÉE

INSTALLATION AVEC DATA-LINK

INSTALLATION SANS DATA-LINK

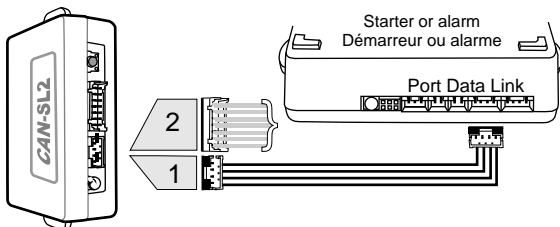

Coupez les 4 fils à l'extrémité de l'un des deux connecteurs Data-Link. Connectez le fil rouge au 12V et le fil noir à la masse du véhicule.



SCHÉMA DE BRANCHEMENT SUGGÉRÉ AU BCM DERRIÈRE LE TABLEAU DE BORD



CONNECTEUR VERT

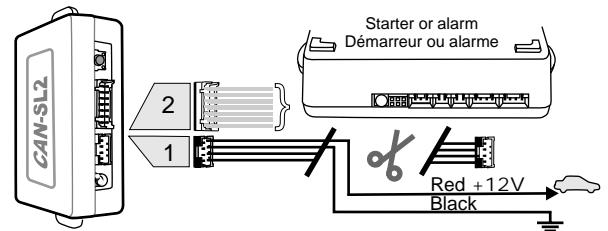
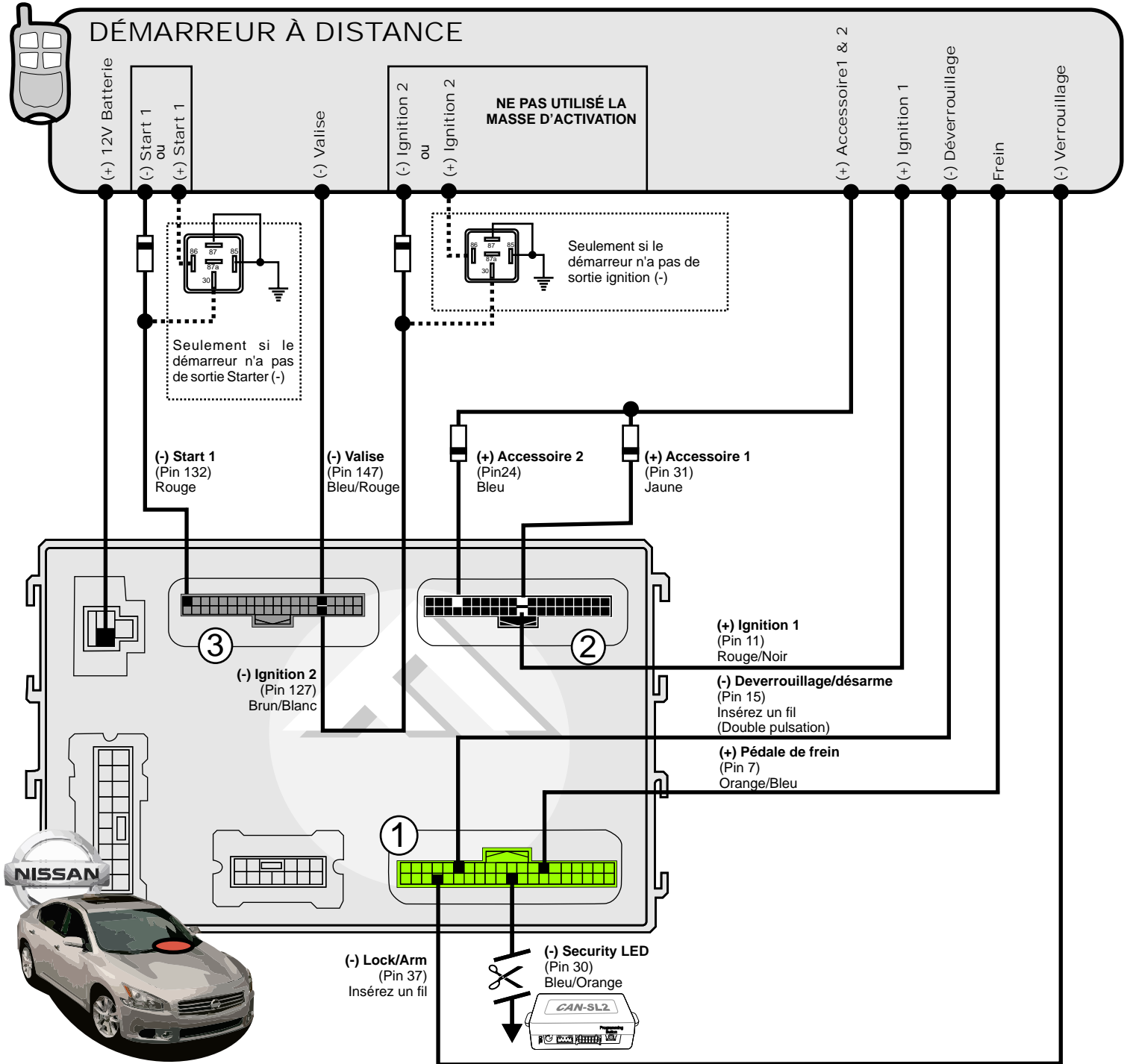

CONNECTEUR NOIR



CONNECTEUR GRIS



SCHÉMA DE BRANCHEMENT SUGGÉRÉ AU Compartiment moteur (Côté batterie)

ATTENTION: L'INSTALLATION DE CE RELAIS DOIT ÊTRE FAITE AVEC PRÉCAUTION : UN MAUVAIS BRANCHEMENT PEUT ENTRAÎNER DE GRAVES CONSÉQUENCES. LE VÉHICULE PEUT DÉMARRER EMBRAYÉ.



(+) Commutateur d'embrayage
(Pin 30)

Test de voltage:

3 états
Clé OFF: 0 Volts
Clé ON Embreyage a Park 12 Volts
Clé On Embreyage a Drive: 0 Volts

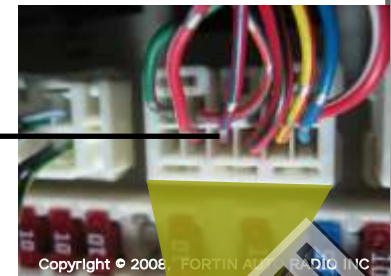
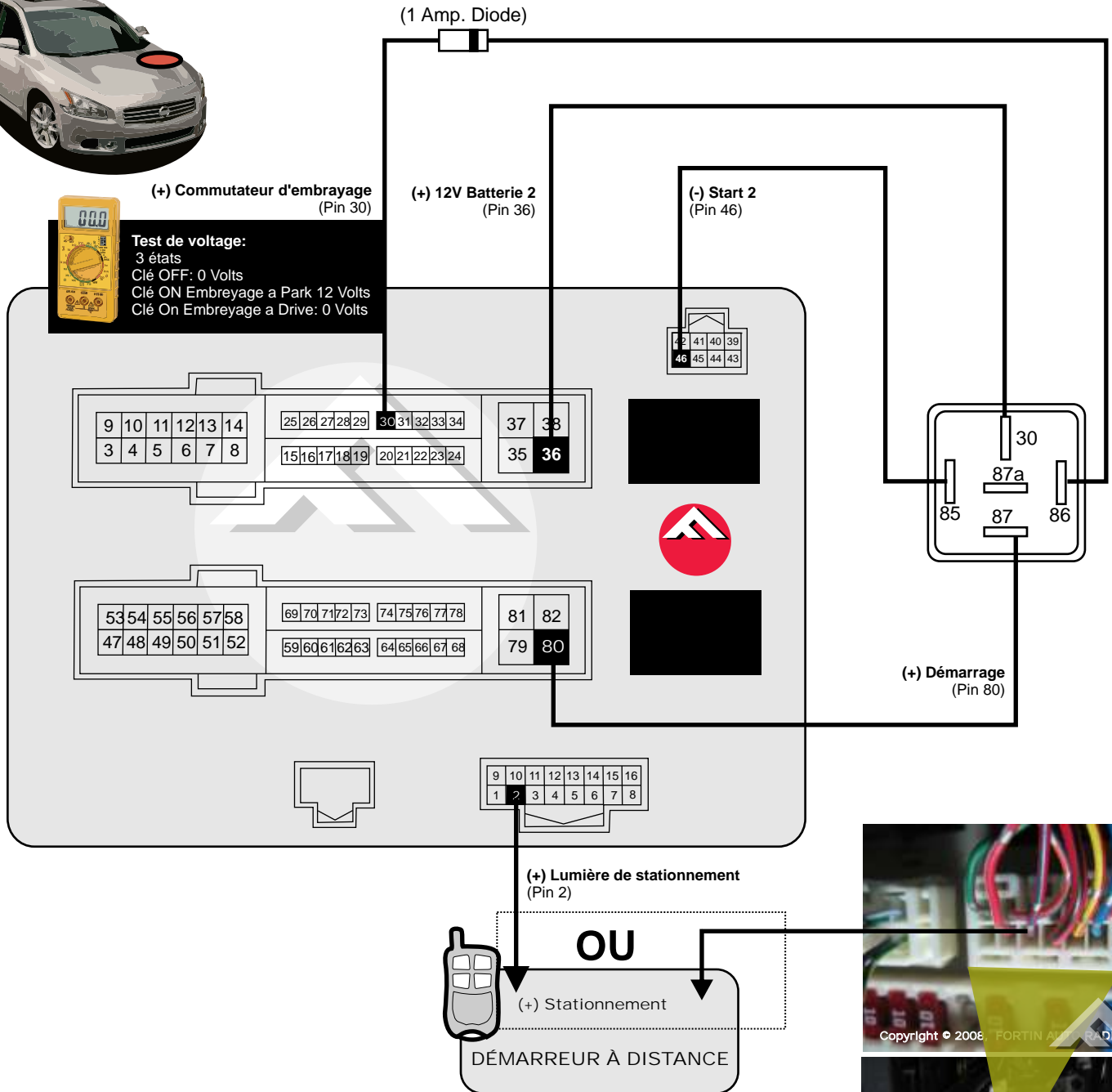

Copyright © 2008, FORTIN AUTO RADIO INC



Copyright © 2008, FORTIN AUTO RADIO INC

Compartiment moteur (Côté batterie)



Copyright © 2008, FORTIN AUTO RADIO INC



Copyright © 2008, FORTIN AUTO RADIO INC

Boîte à fusible au panneau latéral conducteur

ADDENDUM - INSTRUCTIONS D'INSTALLATION SUGGÉRÉ ET DE PROGRAMMATION

1 Effectuez les connexions du CAN-SL2 au véhicule:

1.A
Connecteur 1 (Noir):
Déterminez le type d'installation (**Data-Link** ou **non Data-Link**)
Pour l'installation DATA-LINK assurez vous de la présence du connecteur DATA-LINK sur le démarreur. (Voir INSTALLATION AVEC DATA-LINK (P.1)).
Pour installation non Data-Link voir INSTALLATION SANS DATA-LINK (P.1).

1.B
Connecteur 2 (Blanc):
Effectuez les branchements

1.C
Connecteur 3 (Blanc, situé au dos du module):
Effectuez les branchements

2
Maintenez le bouton de programmation enfoncé en insérant le connecteur 1 dans le CAN-SL2.
Le DEL s'allume pour indiquer le début de la programmation, relâchez le bouton de programmation.

3

Branchez le connecteur 2 (CONN. 2)

4

Branchez le connecteur 3 (CONN. 3)

5

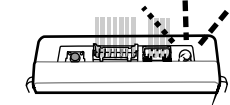
Appuyez 2 fois sur le bouton démarrage (Push to start) pour allumer l'ignition. (Ne pas appuyer sur la pédale de frein)

6

Lorsque le DEL clignote rapidement, appuyez une fois sur le bouton démarrage (Push To Start) pour éteindre l'ignition.

6

Le DEL s'éteint pour indiquer que le module est programmé.

COULEUR DES FILS

DESCRIPTION	COULEUR	EMPLACEMENT	POLARITÉ	FIGURE
Anti-voil passif	CAN-SL2	OBD2		
Batterie 1	Blanc	Dessus du BCM, Pin 3	Pos	P.2
Ignition 1	Rouge/Noir	BCM, Pin 11, Connecteur noir	Pos	P.2 #2
Ignition 2	Brun/Blanc	BCM, Pin 127, con. gris	Neg	P.2 #3
Accessoire 1	Jaune	BCM, Pin 31, Connecteur noir	Pos	P.2 #2
Accessoire 2	Bleu	BCM, Pin 24, Connecteur noir	Pos	P.2 #2
Start 1	Rouge	BCM, Pin 132, con. gris	Neg	P.2 #3
Start 2		Panneau fusible sous capot pin 46	Neg	P.3
Start 3		Panneau fusible sous capot pin 80	Pos	P.3
Verrouillage	Place vide	BCM, Pin 37, con. vert	Neg	P.2 #1
Déverrouillage	Place vide	BCM, Pin 15, con. vert	Neg	P.2 #1
Armement	Voir verrouillage			
Désarmement	Voir déverrouillage			
Porte conducteur		BCM, Pin 39, con. vert	Neg	
Contact portes	CAN-SL2			
Contact capot	CAN-SL2	Si équipé d'un pin de capot d'origine		
Contact valise	CAN-SL2			
Valise	Bleu/Rouge	BCM, Pin 36, con. gris	Neg	P.2 #3
Feux de stationnement		Panneau fusible	Pos	P.3
Lumière de sécurité	Bleu/Orange	Tableau de bord ou BCM, pin 30, con. vert	Neg	P.2 #1
Frein à main			Neg	
Commutateur frein	Orange/Bleu	BCM, Pin 7, con. vert	Pos	P.2 #1
Tach	CAN-SL2			
Klaxon				
Commutateur d'embrayage		Sous le capot Panneau fusible, Pin 30	Pos	P.3
CAN high	Bleu	BCM, Pin 20, con. Black	Data	P.2 #2
CAN low	Rose	BCM, Pin 19, con. Black	Data	P.2 #2

MISE EN GARDE / SUPPORT TECHNIQUE

L'information de ce guide est fournie sur la base de représentation (telle quelle) sans aucune garantie de précision et d'exactitude. Il est de la seule responsabilité de l'installateur de vérifier tous les fils et circuit avant de effectuer les connexions. Seule une sonde logique ou un multimètre digital doivent être utilisés. FORTIN Electronic systems n'assume aucune responsabilité de l'exactitude de l'information fournie. L'installation (dans chaque cas) est la responsabilité de l'installateur effectuant le travail. FORTIN Electronic system n'assume aucune responsabilité suite à l'installation, que celle-ci soit bonne ou mauvaise ou de n'importe autre type. Ni le fabricant, ni le distributeur ne se considèrent responsables des dommages causés ou ayant pu être causés, indirectement ou directement, par ce module, excepté le remplacement de ce module en cas de défaut de fabrication. Ce module doit être installé par un technicien qualifié. L'information fournie dans ce guide est une suggestion. Ce guide d'instruction peut faire l'objet de changement sans préavis. Consultez le www.ifar.ca pour voir la plus récente version.

Support Technique:
TEL: 514-255-HELP (4357)
FAX: 514-255-1367
Web: www.ifar.ca

FORTIN
SYSTÈMES ÉLECTRONIQUES