

M37 - M56

ADDENDUM - SUGGESTED WIRING CONFIGURATION SCHÉMA DE BRANCHEMENT SUGGÉRÉ



EVO-ALL version :2.04 and newer | et plus



Parts required
1-5x 1A Diodes
0-3x SPDT Relays

Pièces requises
1-5x 1A diodes
0-3 Relais

VEHICLE VEHICULES	YEARS ANNÉES	Functional if equipped Fonctionnelle si le véhicule en est équipé.																								
		Lock	Unlock	Arm	Disarm	Trunk/Hatch	Tachometer	Start/Stop control	Door status	Trunk Status	Hood Trigger	RAP Disable	Transponder Bypass	PK3, Passlock	Sliding door*	Defrost	Heated seats	Gas Door	Window Roll Down	Hatch Trigger	Foot Brake Signal	Parking Light	Hand Brake Signal	Rear Defrost	Heated Mirrors	Memory Driver
INFINITI		A	B	C	D	E	F	G	H	I	J	K	L	M	N	O	P	Q	R	S	T	U	V	W	X	Y
M37 - M56	Push to start 2011	•	•				•	•	•	•	•	•									•		•			

WIRING COLOR | COULEUR DE FIL

POLARITY POLARITÉ	DESCRIPTION	COLOR COULEUR	LOCATION EMPLACEMENT
①	Security LED	Green	BCM Black connector Pin 23
①	~ CAN Bus (High)	Blue	OBDII connector or BCM Black connector Pin 39
①	~ CAN Bus (Low)	Pink	OBDII connector or BCM Black connector Pin 40
③	+ 12 Volts 1	White	BCM 15 Pin White connector Pin 70
⑤	+ 12 Volts 2	Light Gray	IPDM-E/R under hood Pin 36
②	+ Ignition 1	Red	BCM White connector Pin 99
	- Ignition 1	Black	BCM White connector Pin 98
②	+ Accessory 1	Black	BCM White connector Pin 106
②	+ Accessory 2	LT Blue CAUTION	BCM White connector Pin 96
⑥	+ Starter 1	White	IPDM-E/R under hood Pin 80
②	- Starter 1	LT Blue CAUTION	BCM White connector Pin 97
⑦	- Starter 2	Brown	IPDM-E/R under hood Pin 46
	+ Foot Brake	Pink	Brake switch or BCM Black connector Pin 9
	- Emergency Brake	Purple	Emergency brake
⑤	+ Neutral Safety Switch	White	IPDM-E/R under hood Pin 31
①	- Lock	Empty spot	BCM Black connector Pin 12
①	- Unlock	Empty spot	BCM Black connector Pin 13
④	+ Trunk Release	Light Green	BCM 15 Pin Black Connector Pin 53
	- Horn	Light Green	Steering Column
②	- Start/Stop	Brown	BCM White Connector Pin 100

Automatic Key Take Over: When the door is opened after the vehicle has been remote-started and the SmartKey is in proximity, the module will automatically trigger the Push-To-Start button and activate the vehicles ignition. The driver does not need to manually press the Push-To-Start button. **Prise en charge du mode continue du véhicule:** Lorsque la porte est ouverte après avoir démarré le véhicule à distance et que la clé SmartKey est à proximité le module active automatiquement l'ignition. Le conducteur n'a pas à appuyé sur le bouton Push-To-Start.

M37 - M56 CONTINUED | SUITE

- Input
Entrée
- Output
Sortie

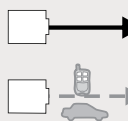

Connection always **required**
Branchement toujours **requis**



Connect to vehicle
Branchement au véhicule



Connect to Remote-Starter/Alarm
Branchement au démarreur à distance/Alarme

INSTALLATION WITH DATA-LINK
INSTALLATION AVEC DATA-LINK

Remote Starter/Alarm with the **Fortin Data-link protocol**.
Démarreur à distance/alarme avec le **protocole Data-link Fortin**

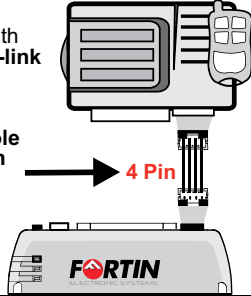

INSTALLATION WITHOUT DATA-LINK
INSTALLATION SANS DATA-LINK

Remote Starter/Alarm
Démarreur à distance/alarme

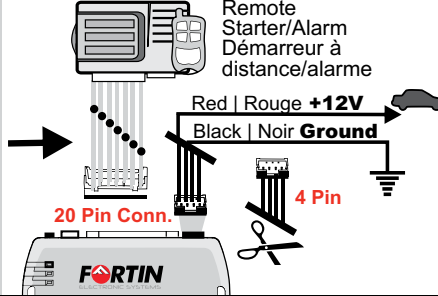

- 1 **Cut** off one plug of the 4 Pin Data-Link connector
- 2 **Connect** the Red wire to +12V
- 3 **Connect** the Black wire to Ground

- 1 **Coupez** l'extrémité du connecteur 4 pins Data-Link
- 2 **Connectez** le fil rouge au 12V
- 3 **Connectez** le fil noir à la masse du véhicule.

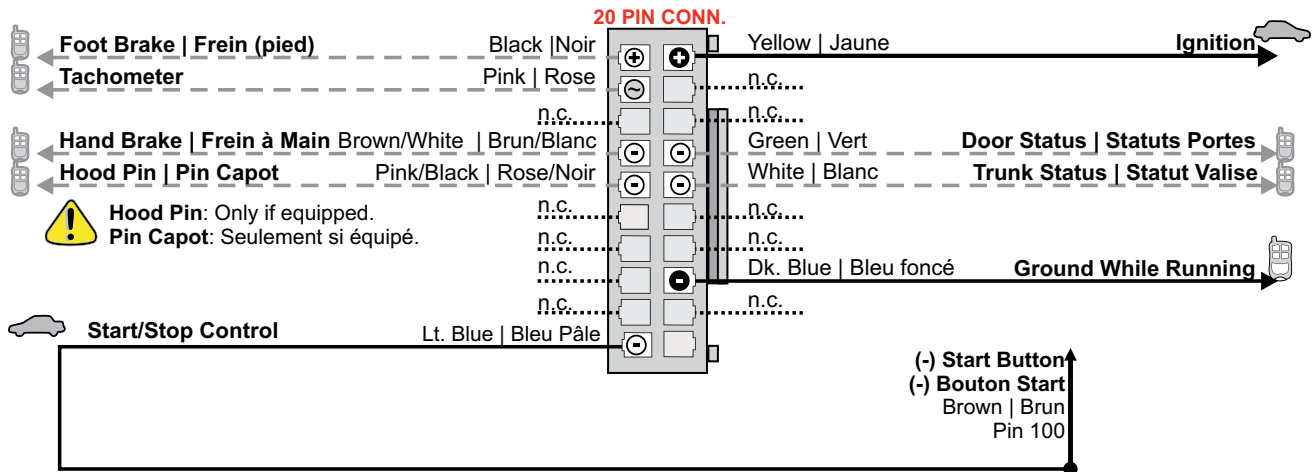

(-) Start Button
(-) Bouton Start
Brown | Brun
Pin 100

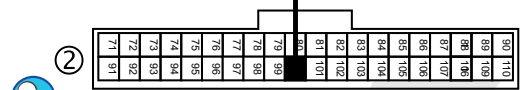

White Connector
Connecteur Blanc

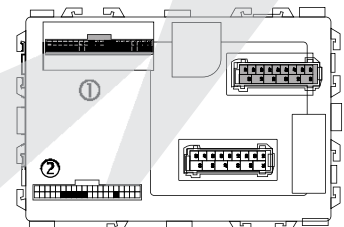
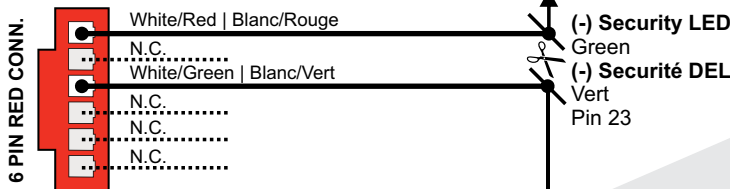

BCM Module
At Driver kick panel
Au panneau latéral côté chauffeur

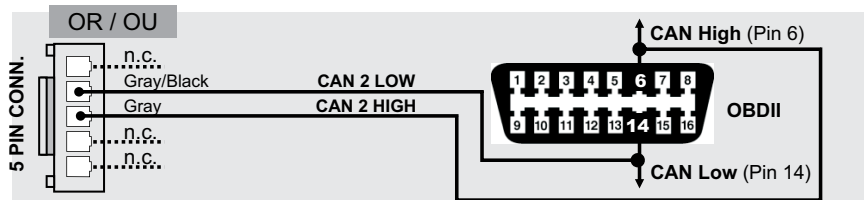
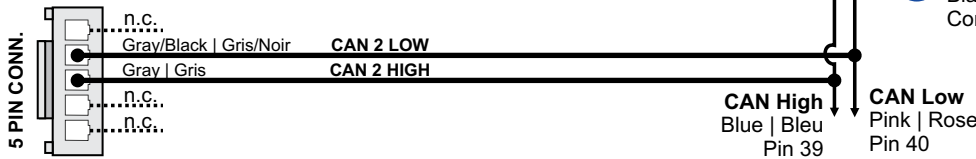

M37 - M56 CONTINUED | SUITE

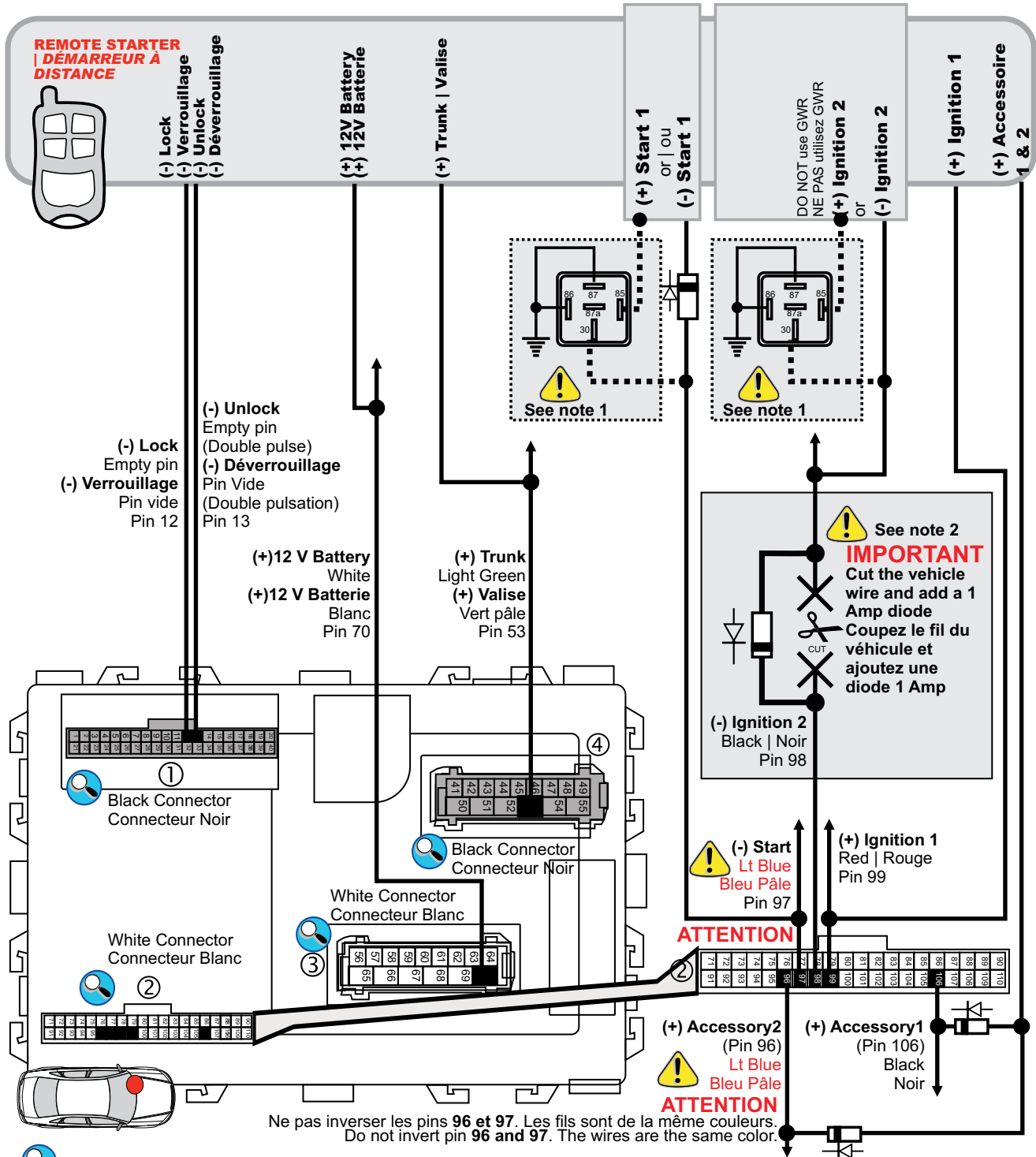

BCM
Left of the steering column
Gauche de la colonne de direction



Note 1: If the remote-starter **DOES NOT** have a negative starter or negative ignition output; a relay must be used to invert the signal.

Si le démarreur à distance NA PAS de Starter négatif ou une sortie Ignition négative: un relais doit être installé pour inverser le signal.



Note 2: Make sure the wire is cut and the diode is installed properly otherwise damage may occur to the vehicle. | Assurez-vous que le fil a été coupé et que la diode a été installée correctement si non des dommages peuvent être causés au véhicule.

**BLACK CONNECTOR
CONNECTEUR NOIR**

**WHITE CONNECTOR
CONNECTEUR BLANC**

**WHITE CONNECTOR
CONNECTEUR BLANC**

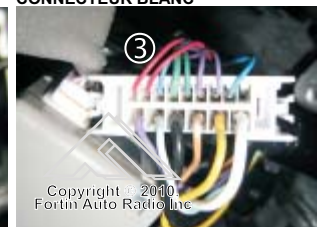

Copyright © 2010, Fortin Auto Radio Inc

Copyright © 2010, Fortin Auto Radio Inc

Copyright © 2010, Fortin Auto Radio Inc

Copyright © 2010, Fortin Auto Radio Inc

M37 - M56 CONTINUED | SUITE



CAUTION : PRECAUTIONS MUST BE TAKEN WITH THE INSTALLATION OF THIS RELAY. AN ERROR MAY HAVE SERIOUS CONSEQUENCES. AN INCORRECT CONNECTION CAN ALLOW THE VEHICLE TO START IN GEAR
ATTENTION: L'INSTALLATION DE CE RELAI DOIT ÊTRE FAITE AVEC PRÉCAUTION : UN MAUVAIS BRANCHEMENT PEUT ENTRAÎNER DE GRAVES CONSÉQUENCES. LE VÉHICULE PEUT DÉMARRER EMBRAYÉ.

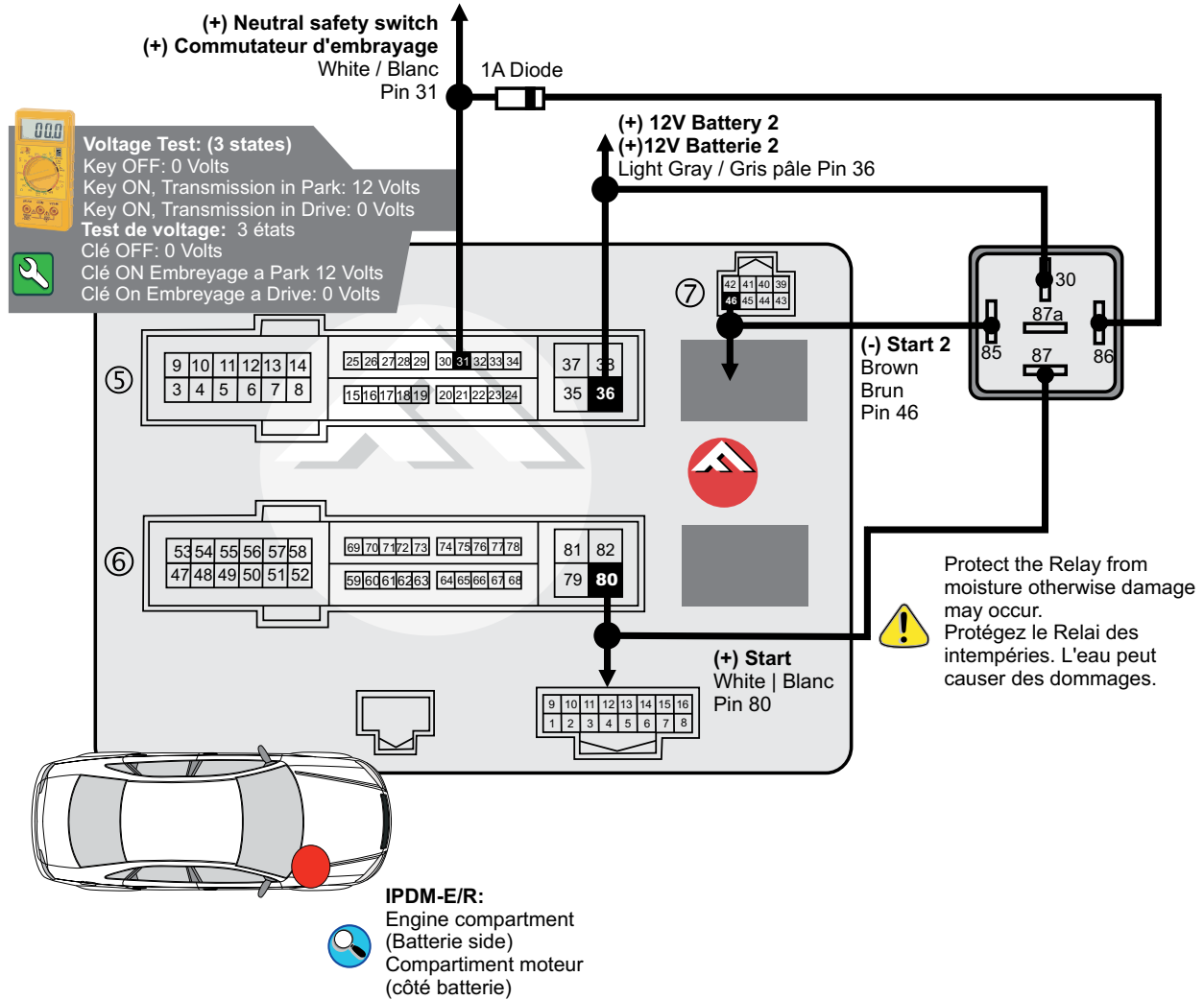

IPDM-E/R



Press on the tabs to open the IPDM-E/R.
 Pour faire glisser le IPDM-E/R appuyez sur les clapets.

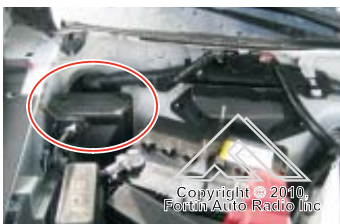

PROGRAMMING PROCEDURE | PROCÉDURE DE PROGRAMMATION

- 1** 

Press and hold the programming button while **inserting** the 4 Pin (Data-Link) connector into the EVO-ALL module.

Pressez le bouton de programmation en insérant le connecteur 4 pins (Data-Link) dans le EVO-ALL.

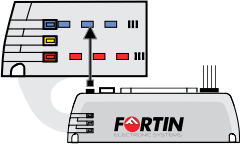
- 2** 

The LED will alternate between BLUE and RED flashes. **Release** the programming button when the LED is BLUE.

Les DELS alternent entre un flash BLEU et ROUGE, **relâchez** le bouton de programmation quand la DEL est BLEU.

If the LED is not solid BLUE disconnect the 4 Pin connector (Data-Link) and go back to step 1

Si le DEL n'est pas BLEU débranchez le connecteur 4 pins (Data-Link) et allez à l'étape 1

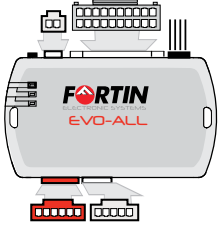
- 3** 

Insert the remaining connectors:

 - 20 pin connector (White)
 - 6 pin connector (Red)
 - 5 pin connector (White)
 - 2 pin connector (White)
 - * If required.

Insérez les connecteurs restants:

 - connecteur 20 pins.
 - connecteur 6 pins.
 - connecteur 5 pins.
 - connecteur 2 pins.
 - * Si requis.

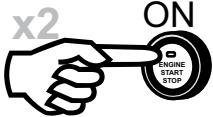
- 4** 

Press the Push-to-Start button twice to turn on the ignition.
(Do not press the brake pedal)

Appuyez 2 fois sur le bouton démarrage (Push to start) pour allumer l'ignition.
(Ne pas appuyer sur la pédale de frein)

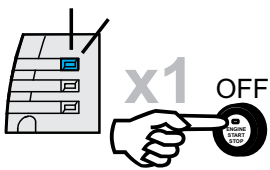
- 5** 

Once the Blue LED starts to flash rapidly **press** the Push-to-Start button once to shut off the ignition.

Lorsque le DEL Bleu clignote rapidement, **appuyez** une fois sur le bouton démarrage (Push To Start) pour éteindre l'ignition.

The Blue LED will turn off to indicate the module has been programmed.

Le DEL bleu s'éteint pour indiquer que le module est programmé.

REMOTE STARTER FUNCTIONALITY | FONCTIONNALITÉS DU DÉMARREUR À DISTANCE

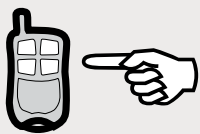

Remote start the vehicle.

Enter the vehicle with the Intelli-Key and **close** the driver door.

The Push to Start button will turn ON automatically.

The vehicle can now be put in to gear and driven.

Démarrez à distance.

Entrez dans le véhicule avec la clé intelligente (Intelli-Key) et **refermez** la porte côté conducteur.

Le bouton démarrage (Push-to-Start) du véhicule se met à Ignition (ON) automatiquement.

Vous êtes maintenant prêt à embrayer et prendre la route.

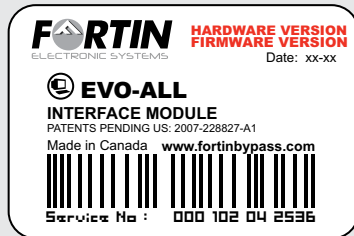
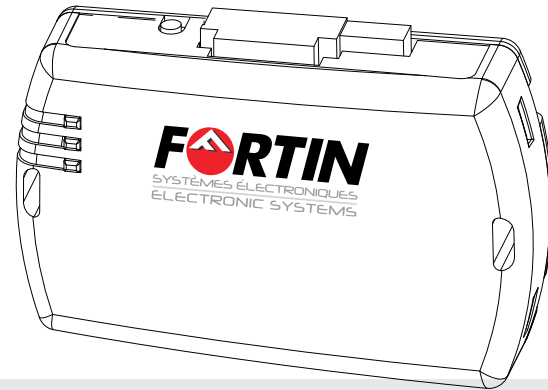

Module label | Étiquette sur le module

Notice: Updated Firmware and Installation Guides

Updated firmware and installation guides are posted on our web site on a regular basis. We recommend that you update this module to the latest firmware and download the latest installation guide(s) prior to the installation of this product.

Des mises à jour du Firmware (microprogramme) et des guides d'installation sont mises en ligne régulièrement. Vérifiez que vous avez bien la dernière version logiciel et le dernier guide d'installation avant l'installation de ce produit.

WARNING / TECH SUPPORT / MISE EN GARDE / SUPPORT TECHNIQUE

The information on this sheet is provided on an (as is) basis with no representation or warranty of accuracy whatsoever. It is the sole responsibility of the installer to check and verify any circuit before connecting to it. Only a computer safe logic probe or digital multimeter should be used. FORTIN ELECTRONIC SYSTEMS assumes absolutely no liability or responsibility whatsoever pertaining to the accuracy or currency of the information supplied. The installation in every case is the sole responsibility of the installer performing the work and FORTIN ELECTRONIC SYSTEMS assumes no liability or responsibility whatsoever resulting from any type of installation, whether performed properly, improperly or any other way. Neither the manufacturer or distributor of this module is responsible of damages of any kind indirectly or directly caused by this module, except for the replacement of this module in case of manufacturing defects. This module must be installed by qualified technician. The information supplied is a guide only. This instruction guide may change without notice. **Visit www.fortinbypass.com to get the latest version.**

L'information de ce guide est fournie sur la base de représentation (telle quelle) sans aucune garantie de précision et d'exactitude. Il est de la seule responsabilité de l'installateur de vérifier tous les fils et circuit avant défectuer les connections. Seule une sonde logique ou un multimètre digital doivent être utilisés. FORTIN SYSTÈMES ÉLECTRONIQUES n'assume aucune responsabilité de l'exactitude de l'information fournie. L'installation (dans chaque cas) est la responsabilité de l'installateur effectuant le travail. FORTIN SYSTÈMES ÉLECTRONIQUES n'assume aucune responsabilité suite à l'installation, que celle-ci soit bonne ou mauvaise ou de n'importe autre type. Ni le fabricant, ni le distributeur ne se considèrent responsables des dommages causés ou ayant pu être causés, indirectement ou directement, par ce module, excepté le remplacement de ce module en cas de défectuosité de fabrication. Ce module doit être installé par un technicien qualifié. L'information fournie dans ce guide est une suggestion. Ce guide d'instruction peut faire l'objet de changement sans préavis. **Consultez le www.fortinbypass.com pour voir la plus récente version.**

Copyright © 2006-2011, FORTIN AUTO RADIO INC ALL RIGHTS RESERVED **PATENT PENDING**



TECH SUPPORT

Tél: 514-255-HELP (4357)
1-877-336-7797



ADDENDUM GUIDE

www.fortinbypass.com
WEB UPDATE | MISE À JOUR INTERNET

